

## KARTA PRODUKTU

# Skrzynka rozdzielcza z przyłączem bocznym

VCB125-6, VCB160-6, VCB160-6/90

NOWOŚĆ  
SYSTEM Ø90



KLASA  
SZCZELNOŚCI



MATERIAŁ



BAKTERIOSTATYCZNY

Skrzynka rozdzielcza Awenta PRO umożliwia podłączenia do 6 kanałów wentylacyjnych Ø75-90. Podobnie jak w pozostałych skrzynkach rozdzielczych serii VCB nieużywane króćce mogą zostać zamknięte przy pomocy zaślepek z uszczelką dołączonymi do zestawu. Skrzynkę charakteryzuje boczne przyłącze dostępne w dwóch wariantach o średnicy Ø160 mm oraz Ø125 mm.

Skrzynki rozdzielcze z przyłączem bocznym doskonale sprawdzają się przy montażu nad sufitami podwieszanymi oraz wszędzie tam, gdzie wysokość zabudowy jest ograniczona.

Odpowiednio wyprofilowany kształt skrzynek Awenta PRO umożliwia cichy przepływ powietrza, a zarazem zapewnia niskie straty ciśnienia.

Skrzynki AWENTA PRO to przemyślana konstrukcja zapewniająca użytkowanie na długie lata. Dzięki swojej budowie i zastosowaniu wysokiej jakości tworzyw sztucznych oraz dodatków bakteriostatycznych sprostają oczekiwaniom najbardziej wymagających użytkowników.



VCB125-6

VCB160-6

VCB160-6/90



## CHARAKTERYSTYKA PRZEPŁYWU

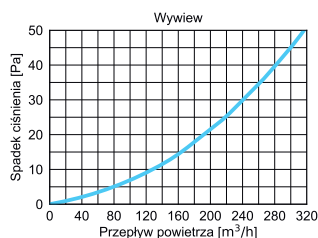
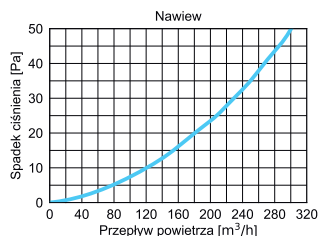
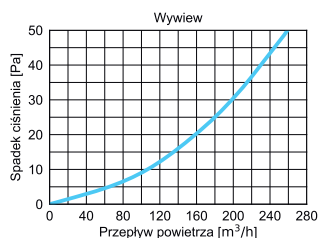
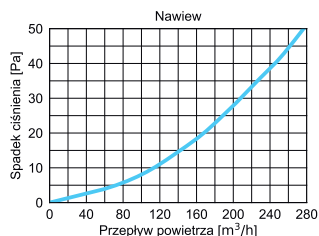
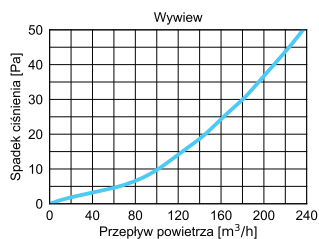
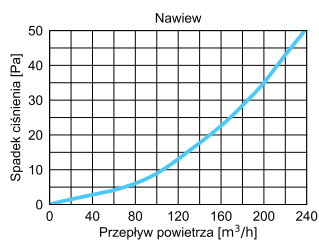

## WYMIARY

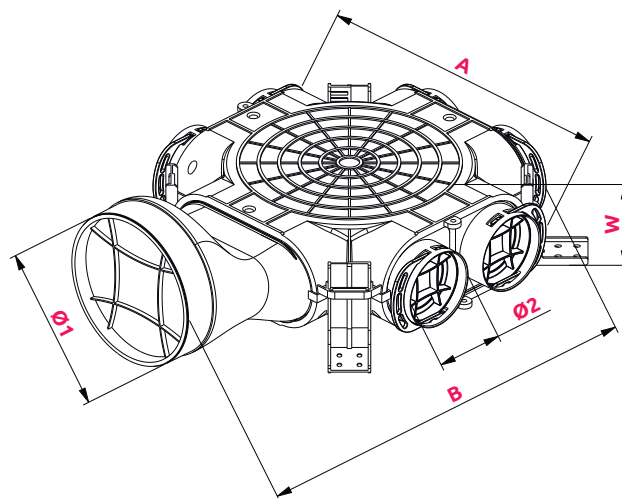

	Ø1	Ø2	A	B	W
VCB125-6	125	75	347	445	104
VCB160-6	160	75	347	475	104
VCB160-6/90	160	90	407	505	104

Z DODATKIEM **NANOSILVER**  
ELIMINUJĄCYM DO 99% BAKTERII

